

# marantz®

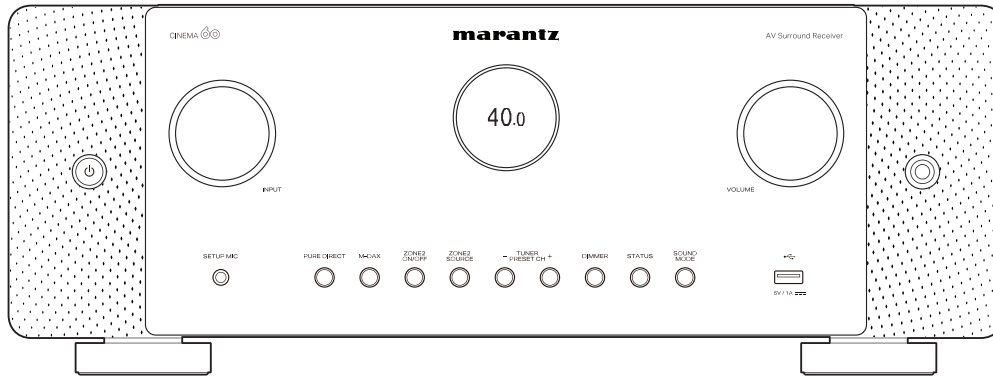

CINEMA 60 | AV Surround Receiver

QUICK START GUIDE

# Приветствуем вас!

Благодарим вас за выбор устройства Marantz AVR.

При начальной установке устройства воспользуйтесь помощником по настройке, чтобы настроить его параметры.

Следуйте указаниям на экране телевизора, подключенного к этому устройству, чтобы настроить параметры.

В этом руководстве описаны все этапы процедуры вплоть до запуска помощника по настройке.

**Не возвращайте данное устройство в магазин – позвоните для оказания помощи.**

**Если вам нужна помощь... :**

Если вам нужна дополнительная помощь в решении проблем, свяжитесь с местным центром обслуживания Marantz.

**[www.marantz.com](http://www.marantz.com)**

# Перед началом

## Необходимо для установки

TV



Акустические кабели



HDMI® кабель



Кабель для сабвуфера



Громкоговорители

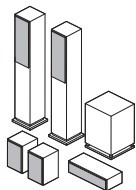

## Дополнительное оборудование

Кабель ЛВС



или

Маршрутизатор Wi-Fi®



- При подключении данного устройства к устройству, совместимому с функциями Deep Color, 4K, ARC и eARC, используйте "High Speed HDMI cable with Ethernet", которое отображает логотип HDMI.
- При подключении данного устройства к устройству, поддерживающему видео 8K и 4K 120Гц, используйте сертифицированный "Ultra High Speed HDMI cable". В случае использования другого кабеля HDMI видео может не отображаться или могут возникнуть другие проблемы.

EN

DE

FR

IT

ES

NL

SV

RU

PL

## Что находится в коробке

Краткое руководство  
пользователя



AVR

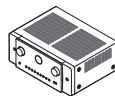

Стойка микрофона  
калибровки звука



Правила техники  
безопасности



Сетевой шнур



Пульт дистанционного  
управления (RC049SR)

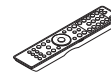

Предупреждение  
относительно батареек

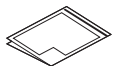

Комнатная FM-антенна



2 элемента питания  
R03/AAA



Примечания по радио

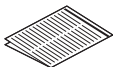

Рамочная AM-антенна



Внешние антенны  
для подключения  
по Bluetooth®/  
беспроводной связи



Ярлык кабеля

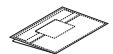

Микрофон калибровки  
звука



- С помощью прилагаемой стойки микрофона калибровки звука очень удобно выполнять калибровку динамиков. С помощью Вашего собственного штатива или стойки микрофона калибровки звука в комплекте возможно устанавливать параметры, которые автоматически конфигурируются для оптимальной среды прослушивания, обеспечивая исключительно высокую эффективность.

## Прикрепите прилагаемые ярлыки кабелей

В комплект поставки входят ярлыки кабелей динамиков и HDMI.

Прикрепите ярлык к каждому подключаемому кабелю динамиков и HDMI, как показано ниже.

Это облегчит идентификацию и правильное подключение кабелей всех компонентов.

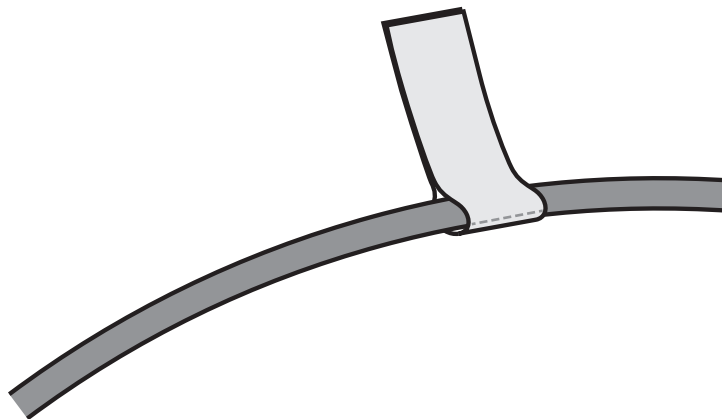

EN

DE

FR

IT

ES

NL

SV

RU

PL

# Настройка

## 1 Подключение антенн

- 1) Установите антенну под прямым углом на антенный вход в правом и левом верхнем углу задней панели.
- 2) Поверните антенну по часовой стрелке до полного соединения.
- 3) Поверните антенну вверх, чтобы обеспечить наилучший прием.

Не затягивайте слишком сильно.

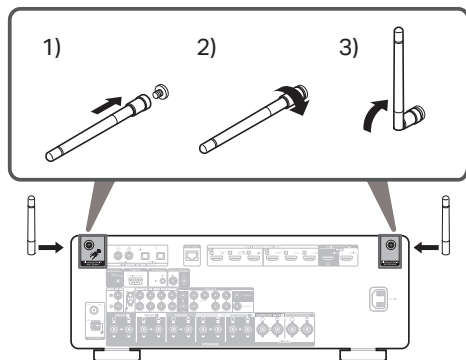

- Антенны необходимы для работы как Bluetooth, так и Wi-Fi.

## Приобретается отдельно

В случае подключения AVR к проводной сети подсоедините кабель Ethernet (не входит в комплект поставки) между AVR и маршрутизатором. Не подключайте кабель Ethernet, если подсоединяете AVR к беспроводной сети.

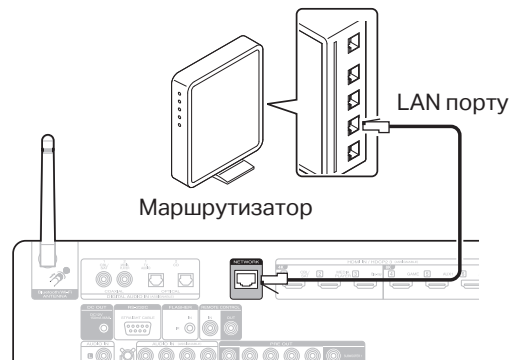

## 2 Подключение кабеля питания

Установите AVR рядом с телевизором и подключите кабель питания.

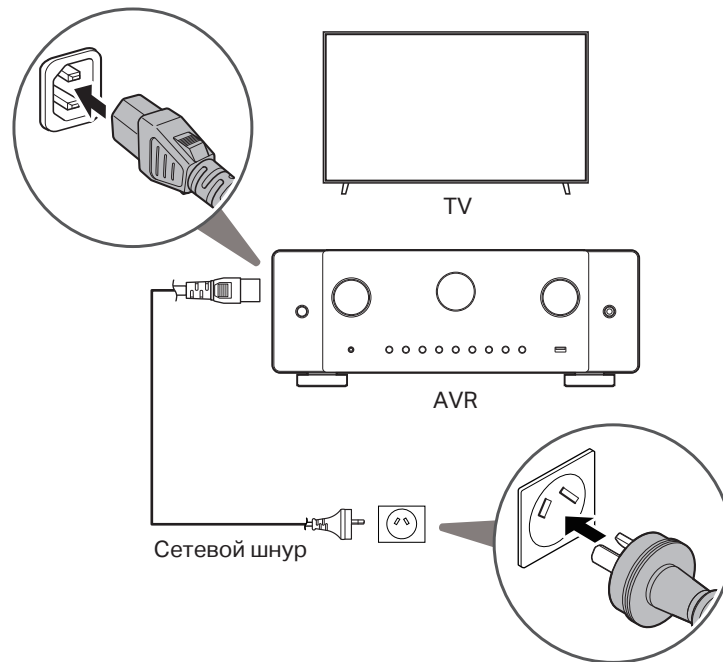

### 3 Подключите AVR к телевизору

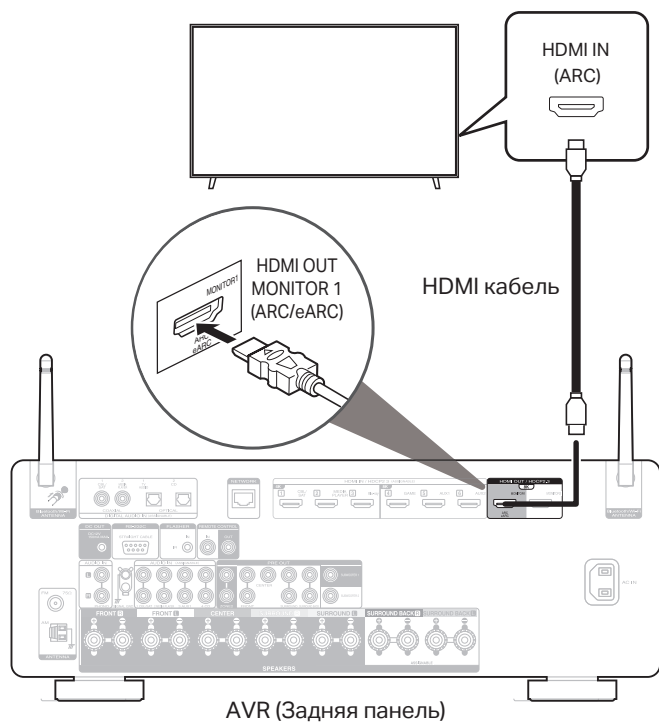

Подключите один конец высококачественного кабеля HDMI\* к разъему HDMI с меткой "eARC" или "ARC" телевизора. Подключите второй конец кабеля к разъему HDMI OUT MONITOR 1 на AVR.

#### Что такое ARC и eARC?

Реверсивный звуковой канал (Audio Return Channel или ARC) передает звук обратно в AVR по тому же кабелю HDMI, который передает видеосигналы с AVR на телевизор. Это позволяет AVR обрабатывать звук с встроенного тюнера и из приложений телевизора. Телевизоры с разъемом "eARC (Enhanced Audio Return Channel)" обеспечивают дополнительную поддержку многоканального звука с высоким битрейтом (Dolby Atmos, Dolby TrueHD, DTS-HD и DTS:X). Подробнее о поддержке eARC см. в руководстве пользователя к вашей модели телевизора.

\* Для телевизоров с поддержкой 4K: рекомендуется использовать кабель HDMI с меткой "High Speed" и "with Ethernet".

\* Для телевизоров с поддержкой 8K: рекомендуется использовать кабель HDMI с меткой "Ultra High Speed".



## 4 Включите TV

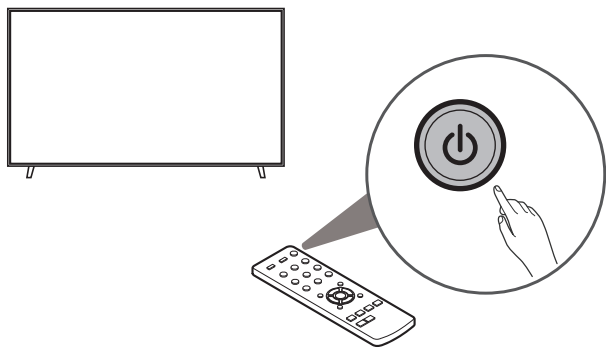

Пульт дистанционного управления TV

## 5 Выберите необходимый вход HDMI на TV

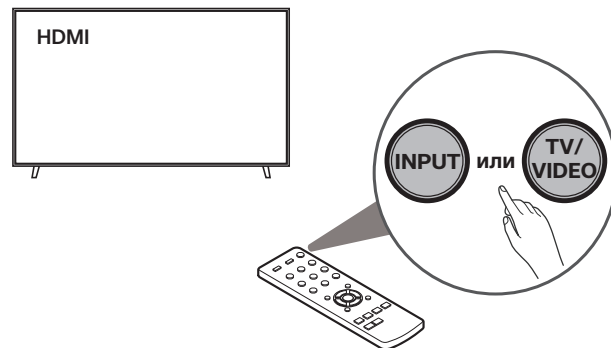

Пульт дистанционного управления TV

## 6 Установка батарей в пульт ДУ AVR

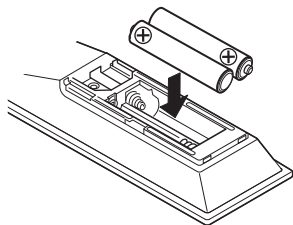
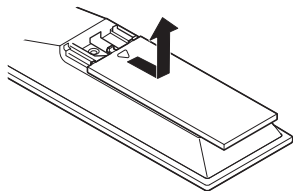

- Батареи можно извлечь в обратной последовательности.

## 7 Включение AVR

- Нажмите кнопку  на пульте ДУ.

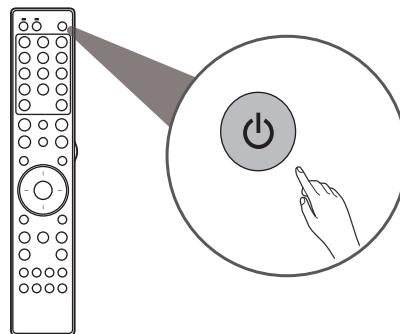
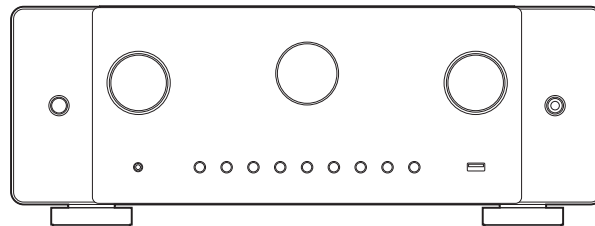

## 8 Проверьте соединение

- Убедитесь, что данный экран отображается на экране телевизора.

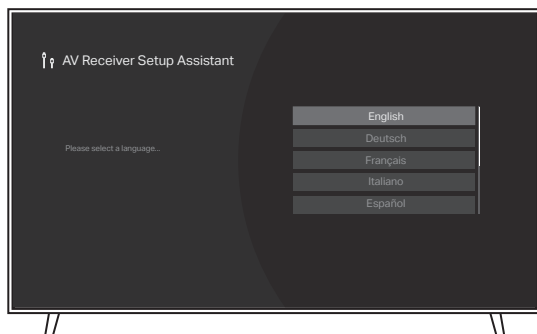

Если этот экран не отображается, вернитесь обратно и повторите шаги снова в рекомендуемой последовательности.



- Если устройство уже было настроено ранее, помощник настроек не запустится автоматически, и на экране отобразится только логотип Marantz. В этом случае можно включить помощник настроек, нажав кнопку SETUP на пульте ДУ и выбрав в меню пункт "Setup Assistant" (помощник настроек).

## 9 Следуйте указаниям на экране помощника настроек

Теперь телевизор подключен к AVR. Помощником по настройке поможет выполнить подключение и настройку динамиков и компонентов к устройству Marantz AVR. Используя пульт ДУ и указания на экране телевизора, выполните настройку параметров AVR с помощником по настройке.

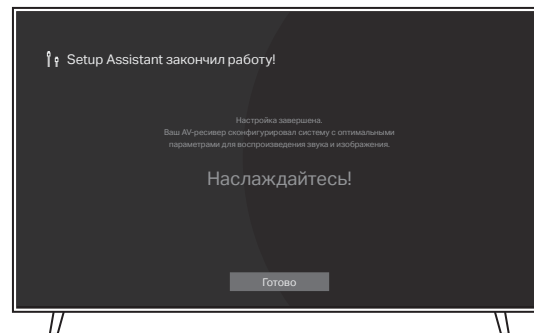

# Обновление микропрограммы

Если после завершения работы помощником по настройке вы увидите этот экран, выберите Обновление..., чтобы убедиться, что ваш новый AVR имеет новейшую прошивку и функции.



# Загрузка мобильных приложений

Загрузите приложения "HEOS" и "Marantz AVR Remote" для получения полного набора домашних развлечений. Приложение HEOS требует доступа к музыке через Интернет через ваш AVR.



## Приложение HEOS

Приложение HEOS позволяет исследовать, просматривать и воспроизводить музыку из многих интернет-служб потоковой трансляции или из вашей собственной музыкальной библиотеки.



## Marantz AVR Remote

Управляйте вашим новым AVR с помощью последней версии приложения Marantz AVR Remote.



EN

DE

FR

IT

ES

NL

SV

RU

PL

# Руководство пользователя

Для ознакомления с информацией о других функциях и сведениями о рабочих процедурах см. интерактивное руководство.

**[manuals.marantz.com/CINEMA60/EU/RU/](http://manuals.marantz.com/CINEMA60/EU/RU/)**



Интернет-руководство

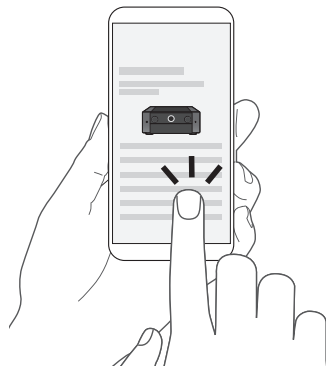

Для ознакомления с дополнительной информацией посетите веб-сайт **[www.marantz.com](http://www.marantz.com)**



# Trademark information



The Bluetooth® word mark and logos are registered trademarks owned by the Bluetooth SIG, Inc. and any use of such marks by D&M Holdings Inc. is under license. Other trademarks and trade names are those of their respective owners.



The terms HDMI and HDMI High-Definition Multimedia Interface, and the HDMI Logo are trademarks or registered trademarks of HDMI Licensing, LLC in the United States and other countries.



Manufactured under license from Dolby Laboratories. Dolby, Dolby Atmos, Dolby Audio, Dolby Vision, and the double-D symbol are trademarks of Dolby Laboratories Licensing Corporation. Confidential unpublished works. Copyright © 1992-2022 Dolby Laboratories. All rights reserved.



App Store® is registered in the U.S. and other countries.



Google Play and the Google Play logo are trademarks of Google LLC.



For DTS patents, see <http://patents.dts.com>. Manufactured under license from DTS, Inc. DTS, DTS:X, and the DTS:X logo are registered trademarks or trademarks of DTS, Inc. in the United States and other countries. © 2021 DTS, Inc. ALL RIGHTS RESERVED.



The Wi-Fi CERTIFIED logo is a registered trademark of the Wi-Fi Alliance. Wi-Fi Certification provides assurance that the device has passed the interoperability test conducted by the Wi-Fi Alliance, a group that certifies interoperability among wireless LAN devices.





**marantz®**